



TK Family Kit: เกียรติศัพท์กระดาษ

TK Family Kit: เกียรติศัพท์กระดาษ อุปกรณ์การเรียนรู้สำหรับพัฒนาการทำงานเชื่อมโยงกันระหว่างมือและดวงตา รวมไปถึงการมองภาพจากสองมิติเป็นสามมิติ ผ่านการใช้อุปกรณ์ง่ายๆ เพียงแค่กระดาษเท่านั้น

ชุดกิจกรรมเกียรติศัพท์กระดาษ เมื่อนำมาต่อกันจนครบทุกชิ้นจะพบว่ามีส่วนประกอบจากสำหรับสัตว์แต่ละชนิด การสร้างการเรียนรู้เพิ่มเติมผ่านการให้เด็กๆ ได้วาดภาพจากหรือพื้นที่ถื่นที่อยู่ของสัตว์แต่ละชนิด จะช่วยสร้างสรรคจินตนาการและพัฒนาศิลปะให้เพิ่มขึ้นได้ สำหรับเด็กช่วงอายุ 3-5 ปีที่ทำการกิจกรรมนี้ จะมีความสามารถในการใช้กลัมนเนื้อที่แตกต่างกัน ผู้ปกครองและผู้นำกิจกรรมอาจต้องมีความอดทน พยายามให้กำลังใจให้กับเด็กๆ ค่อยๆ ตัดและพับทีละส่วน และสามารถให้ความช่วยเหลือเล็กน้อย

เทคนิคเพิ่มเติม : เนื่องจากต้องใช้กระดาษในการตัด พับ แปะกาว ผู้ปกครองและผู้นำกิจกรรมควรเลือกกระดาษที่มีความหนามากกว่า 150 แกรมขึ้นไป จะช่วยให้เกียรติศัพท์กระดาษมีความแข็งแรงทนทานมากยิ่งขึ้น

TK Family Kit คืออะไร?

ชุดกิจกรรม TK Family Kit เกิดจากความร่วมมือระหว่างอุทยานการเรียนรู้ TK Park แพทย์ผู้เชี่ยวชาญด้านพัฒนาการเด็กจากโครงการ Love to Read และผู้เชี่ยวชาญด้านการออกแบบเกมและสื่อการเรียนรู้สำหรับเด็กจากบริษัท คลับครีเอทีฟ จำกัด มีเป้าหมายในการ “สร้างเวลาคุณภาพ” หรือ Quality Time ให้กับครอบครัว ผ่านการเล่นร่วมกัน พร้อมการเสริมทักษะการเรียนรู้ และสร้างพัฒนาการอย่างเหมาะสม

ปัจจัยสำคัญในการสร้างพัฒนาการให้กับเด็กในวัย 3 – 5 ปี นอกจากของเล่นที่เหมาะสมต่อพัฒนาการของเด็กแล้ว **เพื่อนเล่น** ก็เป็นปัจจัยที่สำคัญในการสร้างพัฒนาการและความสัมพันธ์ที่ดีเช่นกัน เพื่อนเล่นที่สวมบทบาทเป็นผู้อำนวยความสะดวกการเรียนรู้ผ่านการตั้งคำถามและกิจกรรม จะสามารถสร้างผลลัพธ์ของการเรียนรู้ที่จะช่วยสร้างพัฒนาการ ฝึกฝนทักษะการเรียนรู้และการสร้างความสัมพันธ์อันดีให้เกิดขึ้นได้ในครอบครัว

TK Park ร่วมเป็นส่วนหนึ่งของการสร้างสังคมแห่งการเรียนรู้ และสนับสนุนการสร้างระบบนิเวศการเรียนรู้ที่ดีในครอบครัว

TK Family Kit สร้างสรรค์โดย



แก๊งสัตว์กระดาษ ชุดสัตว์ป่า

วัตถุประสงค์การเล่น

1. ฝึกทักษะการทำงานประสานกันของมือและตา
2. สามารถจินตนาการรูปทรง 3 มิติ ที่เกิดจากรูปร่าง 2 มิติได้
3. สามารถวางแผนและจัดการเพื่อให้เกิดผลลัพธ์ที่ต้องการ
4. มีความอดทนและสามารถรอคอย
5. ฝึกสร้างและจินตนาการเรื่องราว

อุปกรณ์

1. กรรไกร
2. กาว

วิธีการประกอบ

1. ตัดชิ้นส่วนต่างๆ ตามเส้นรอบรูป
2. พับตามเส้นประ
3. ทากาวบริเวณที่มีสัญลักษณ์ 

ลิง

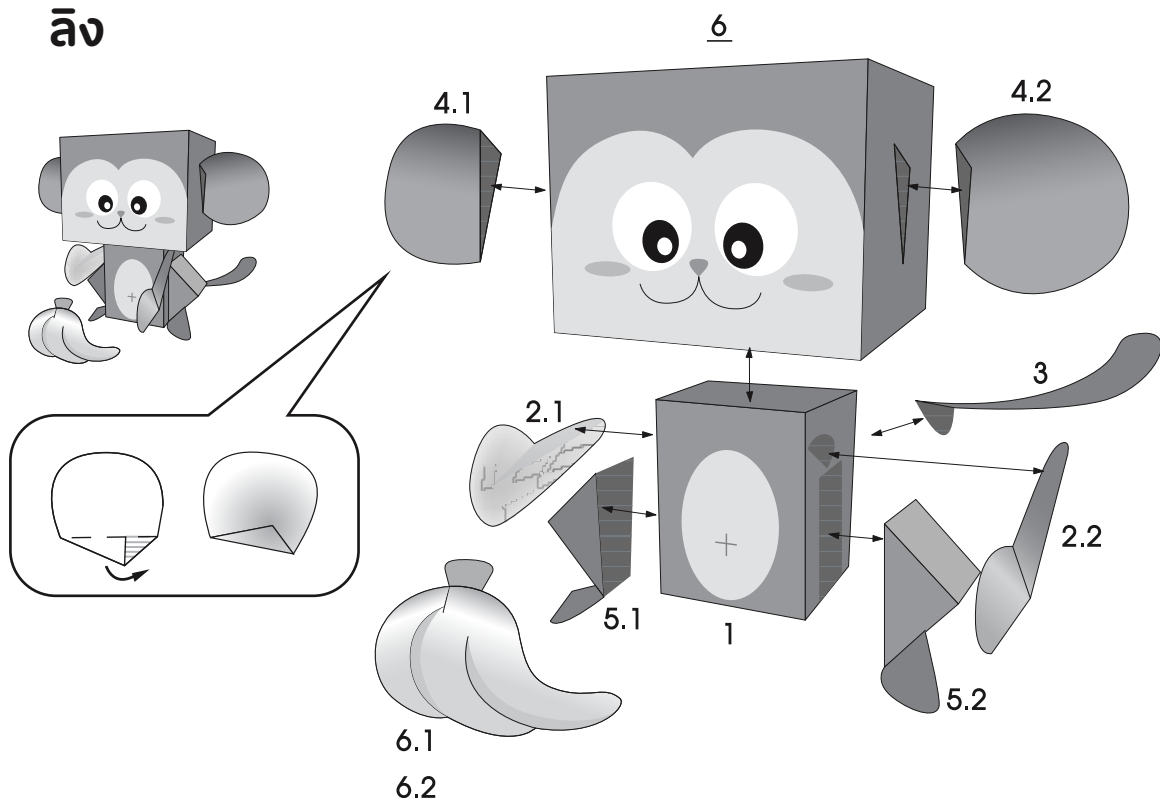

ม้าลาย

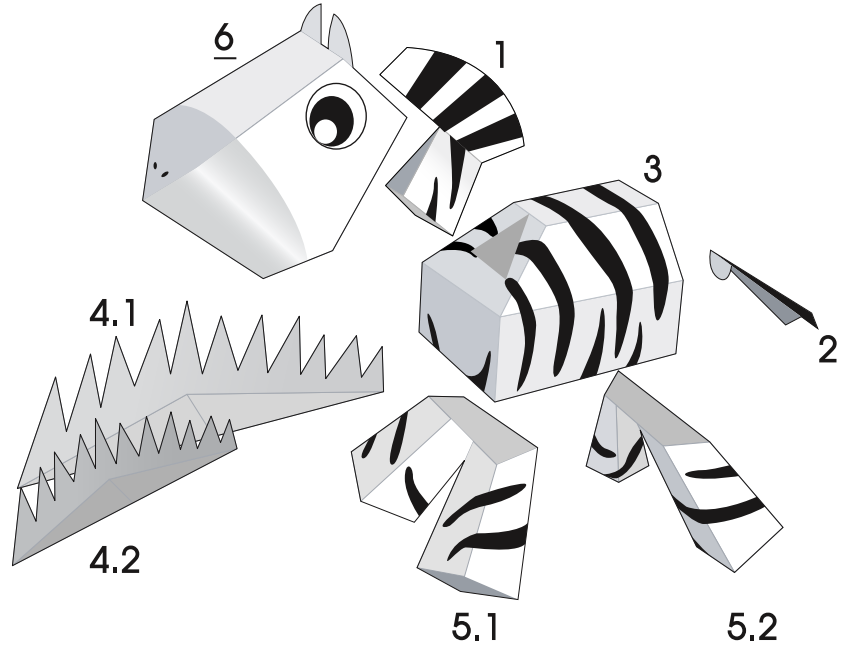
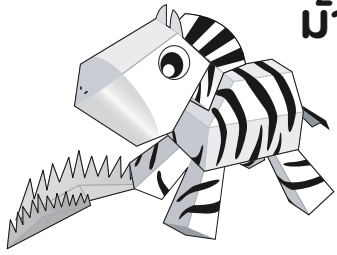

ยีราฟ

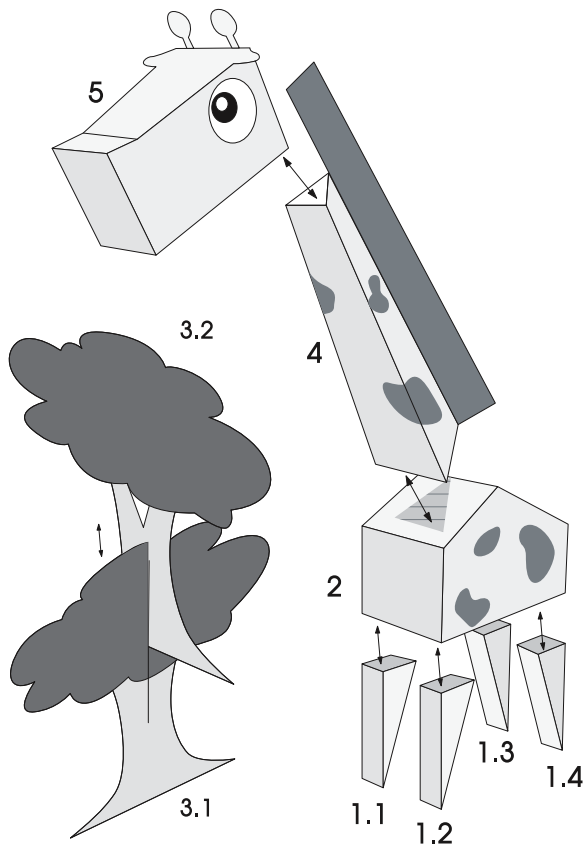
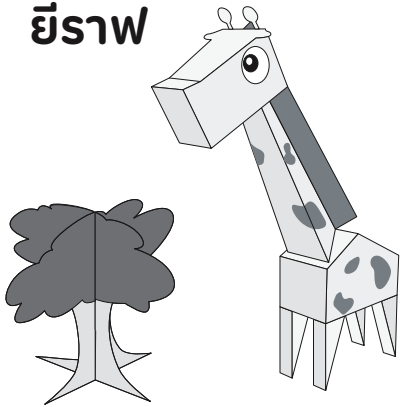

แรด

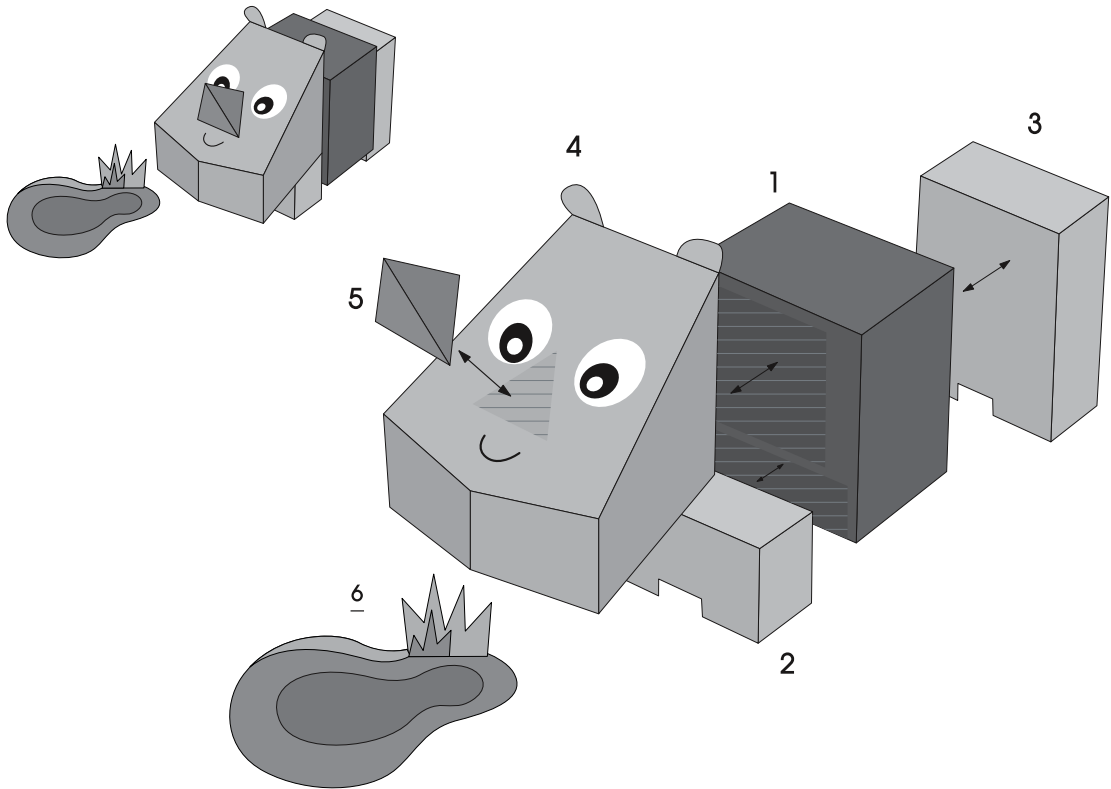

สิงโต

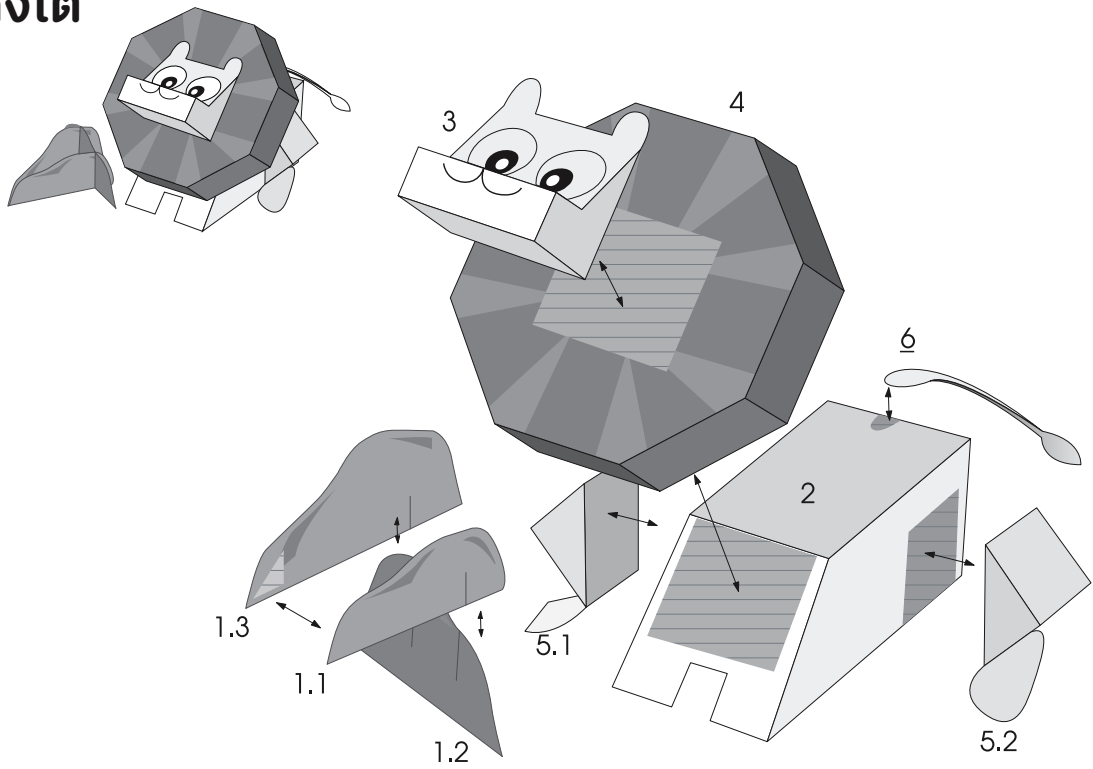

ลิง

- ตัด
- พับ
- ติดกาว

6

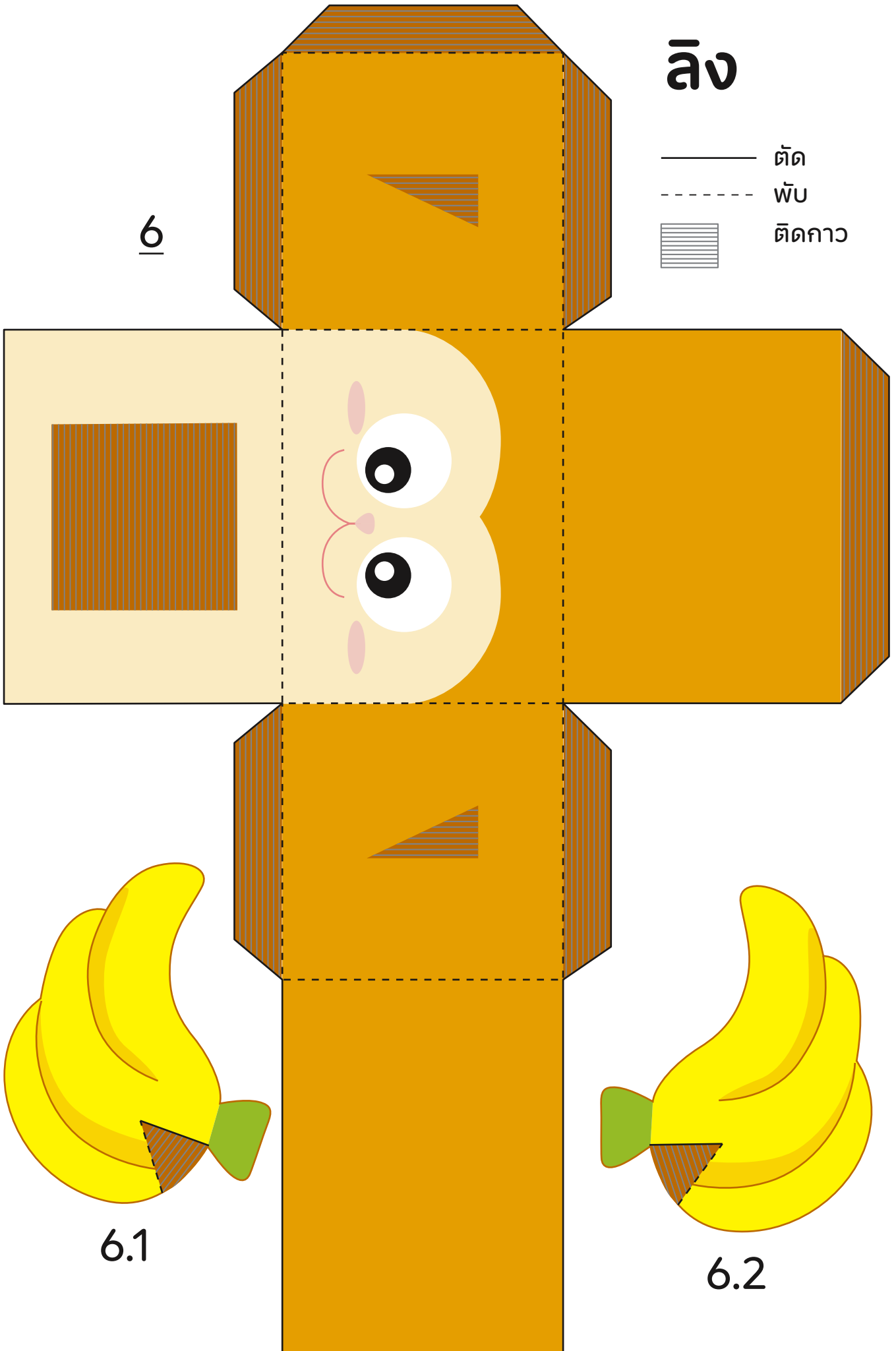

6.1

6.2

1

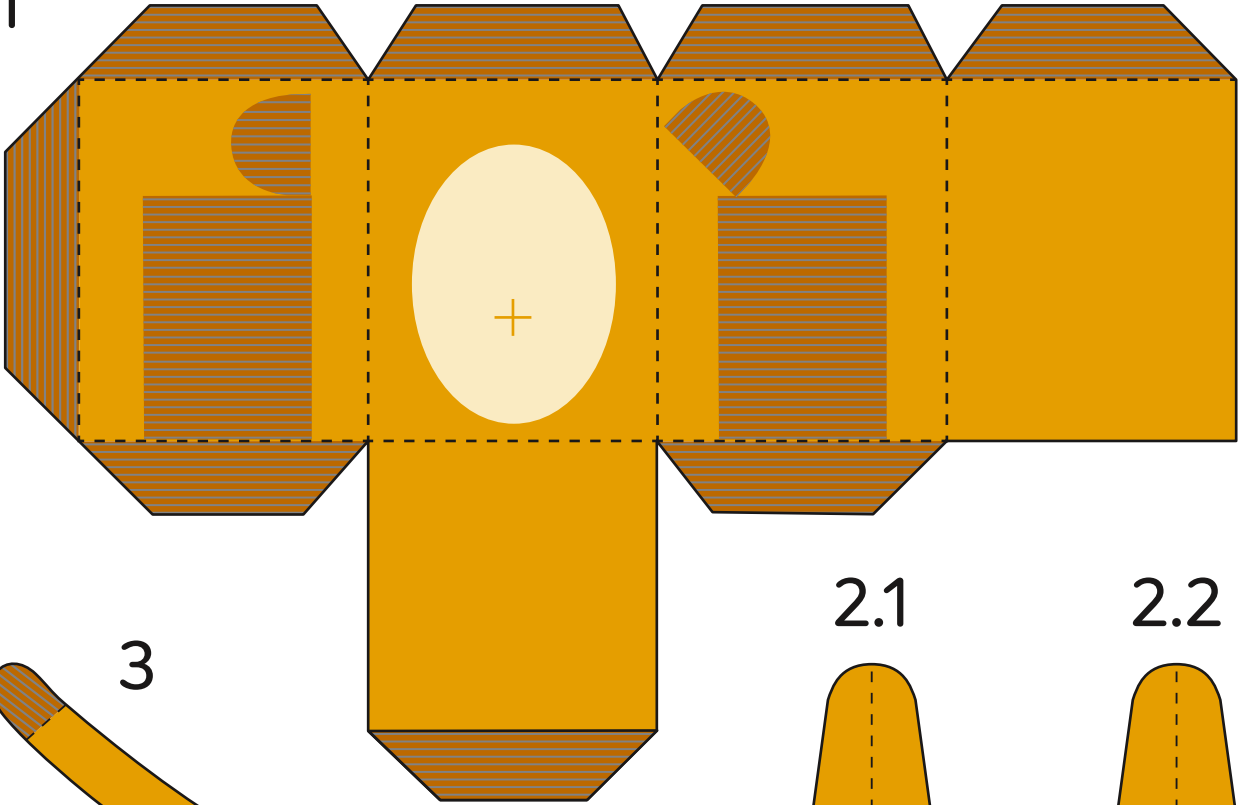

3

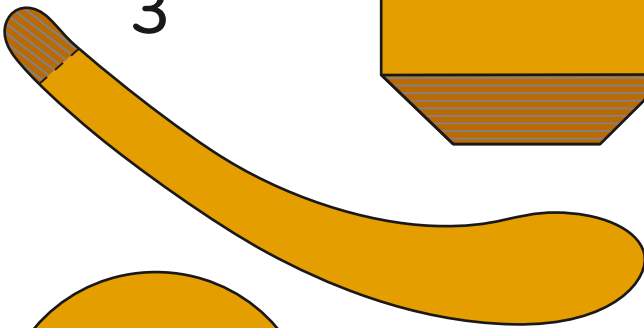

2.1

2.2

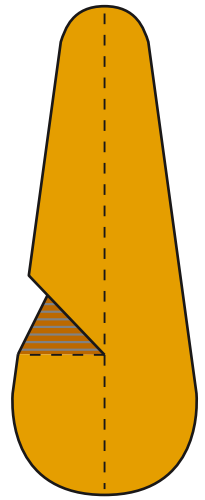
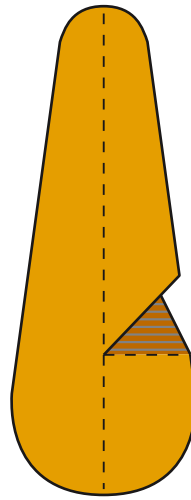

5.1

5.2

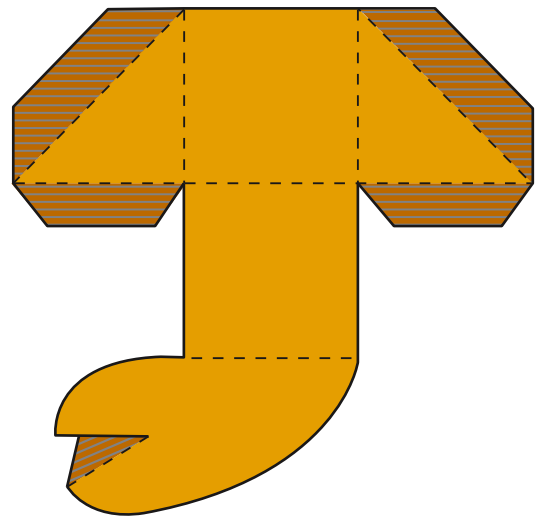
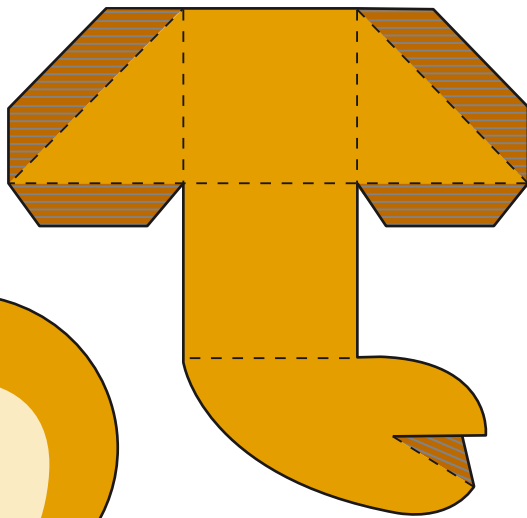

4.1

4.2

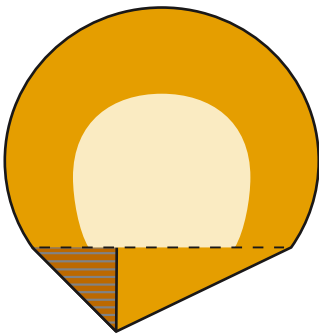
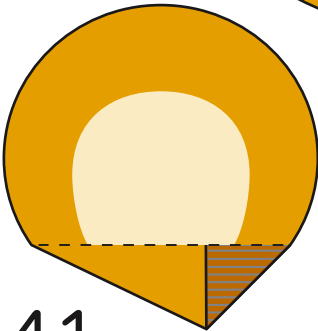

ลิ่ง

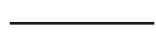

ตัด

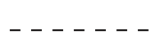

พับ



ติดกาว

ม้าลาย

3

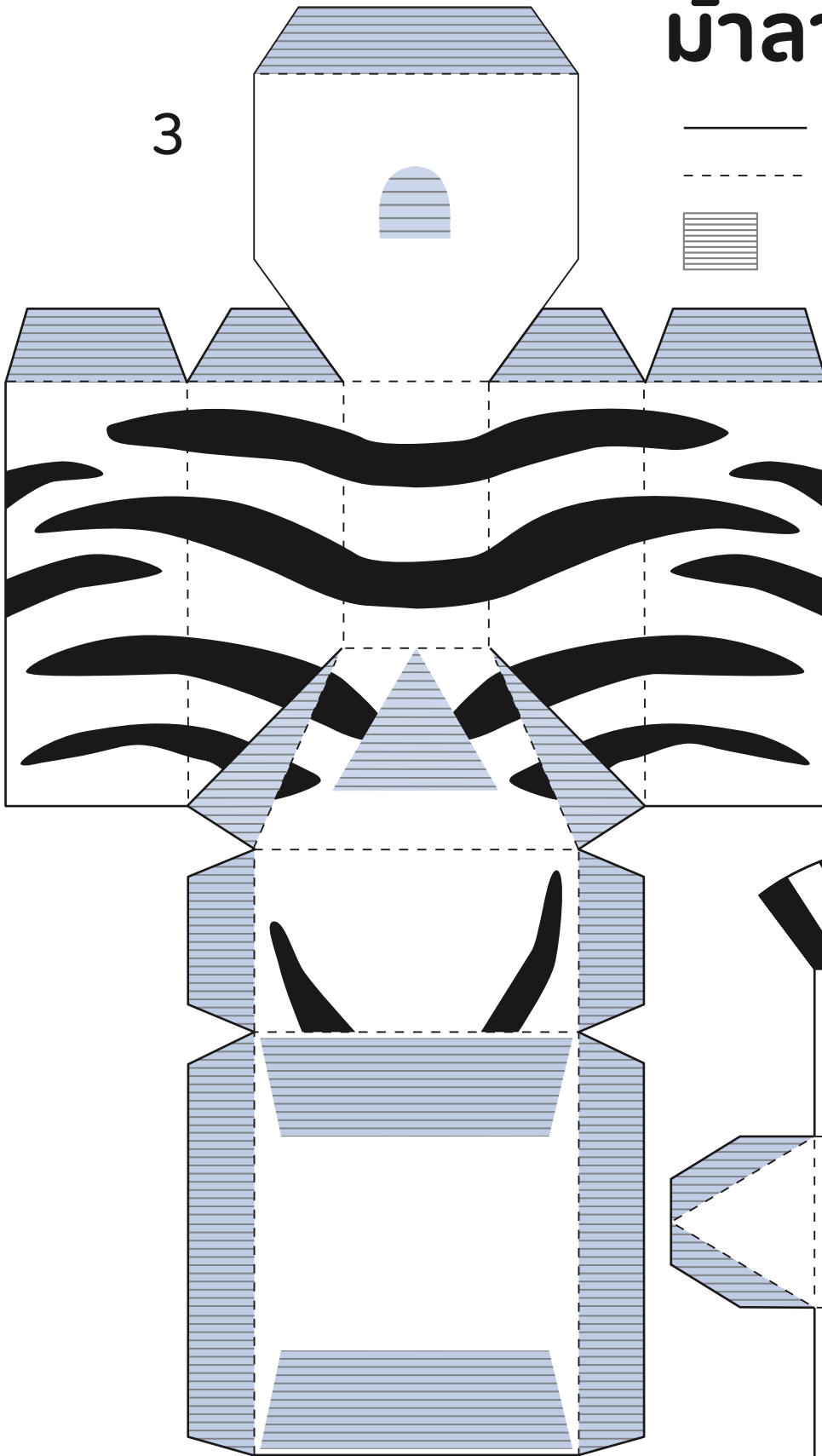

- ตัด
- - - - - พับ
- ▨ ติดกาว

2

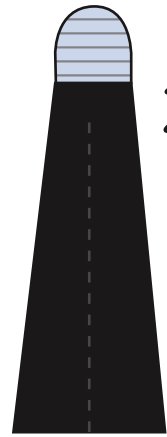

1

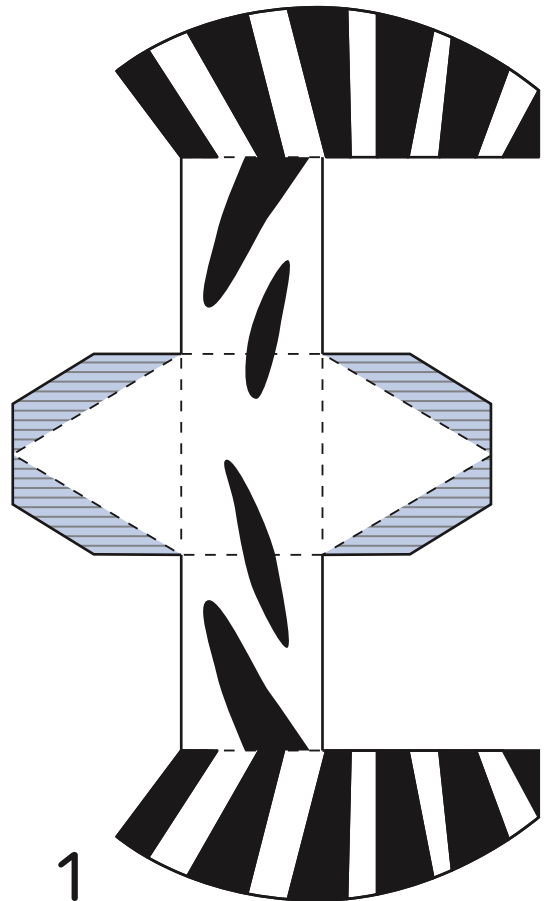

4.2

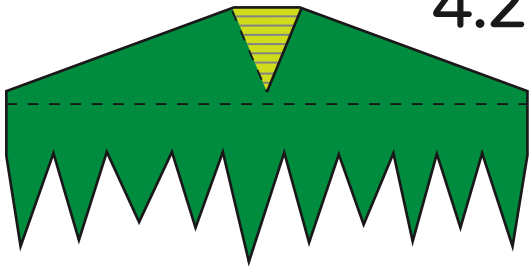

4.1

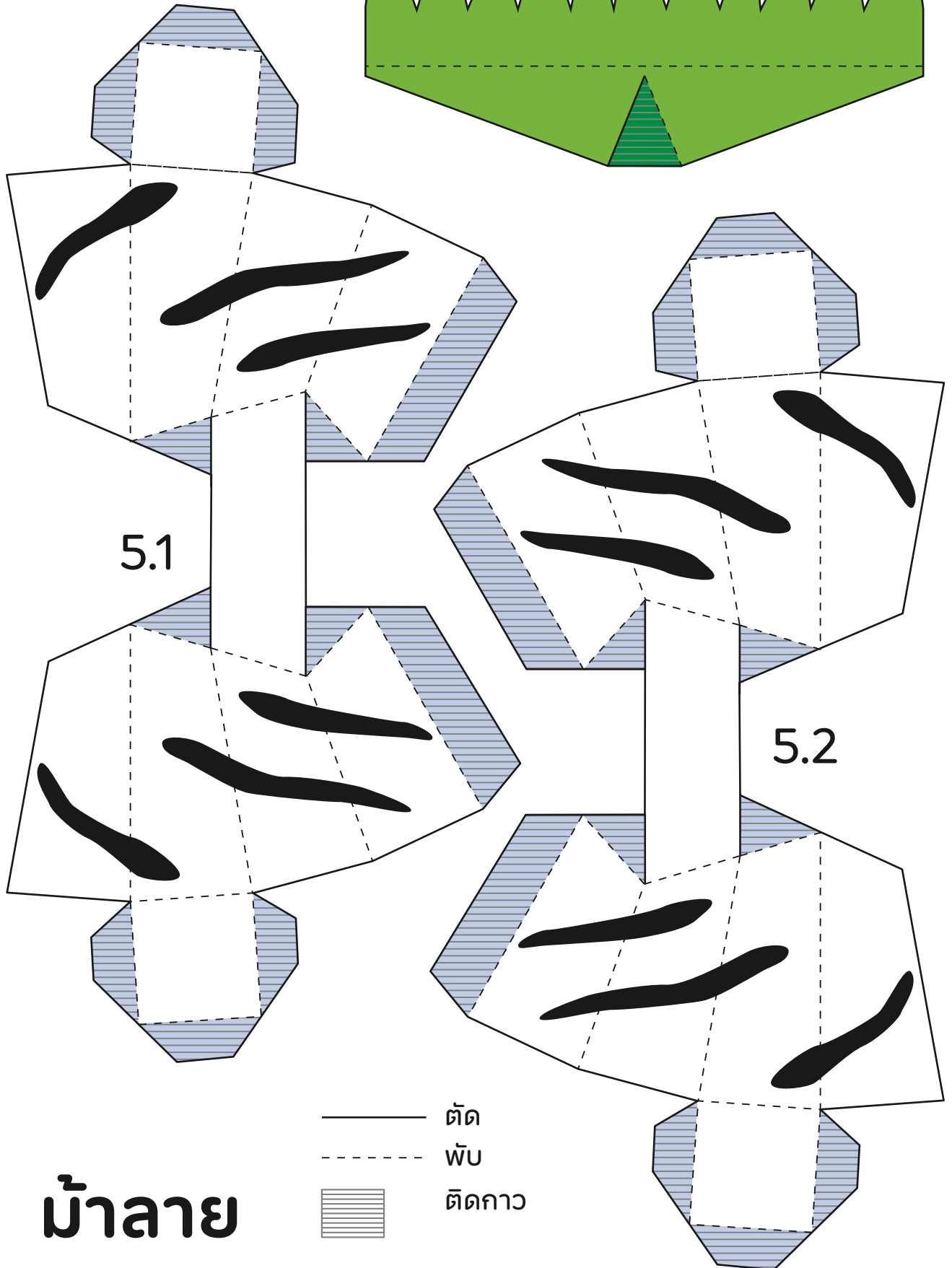
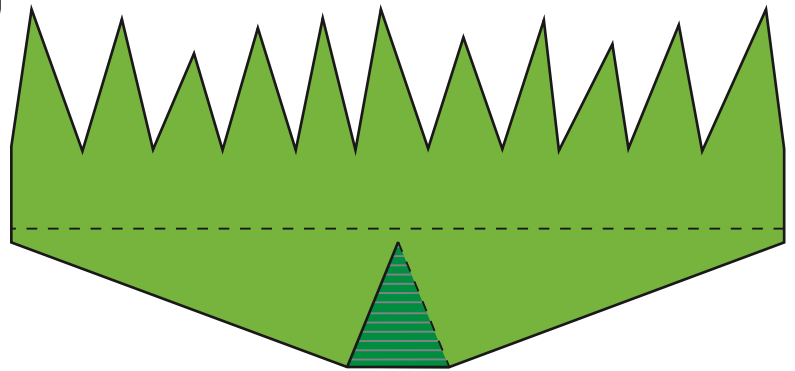

5.1

5.2

น้ำลาย

- ตัด
- - - - - พับ
- ▨ ตัดขาว

6

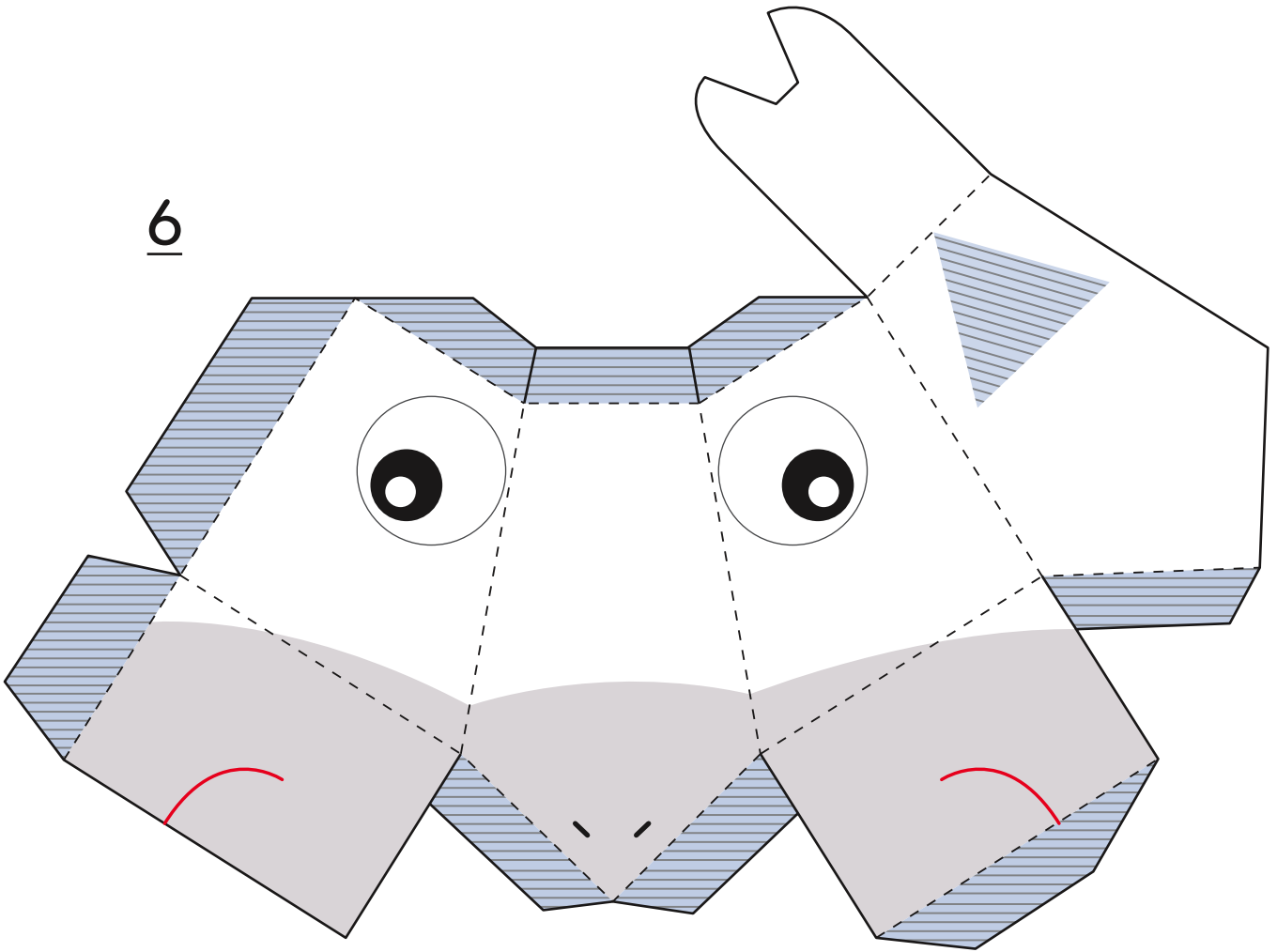

หน้ากาก

- ตัด
- - - - - พับ
- ▨ ตัดขาว

ยีราฟ

- ตัด
- - - - - พับ
- ▨ ตัดขาว

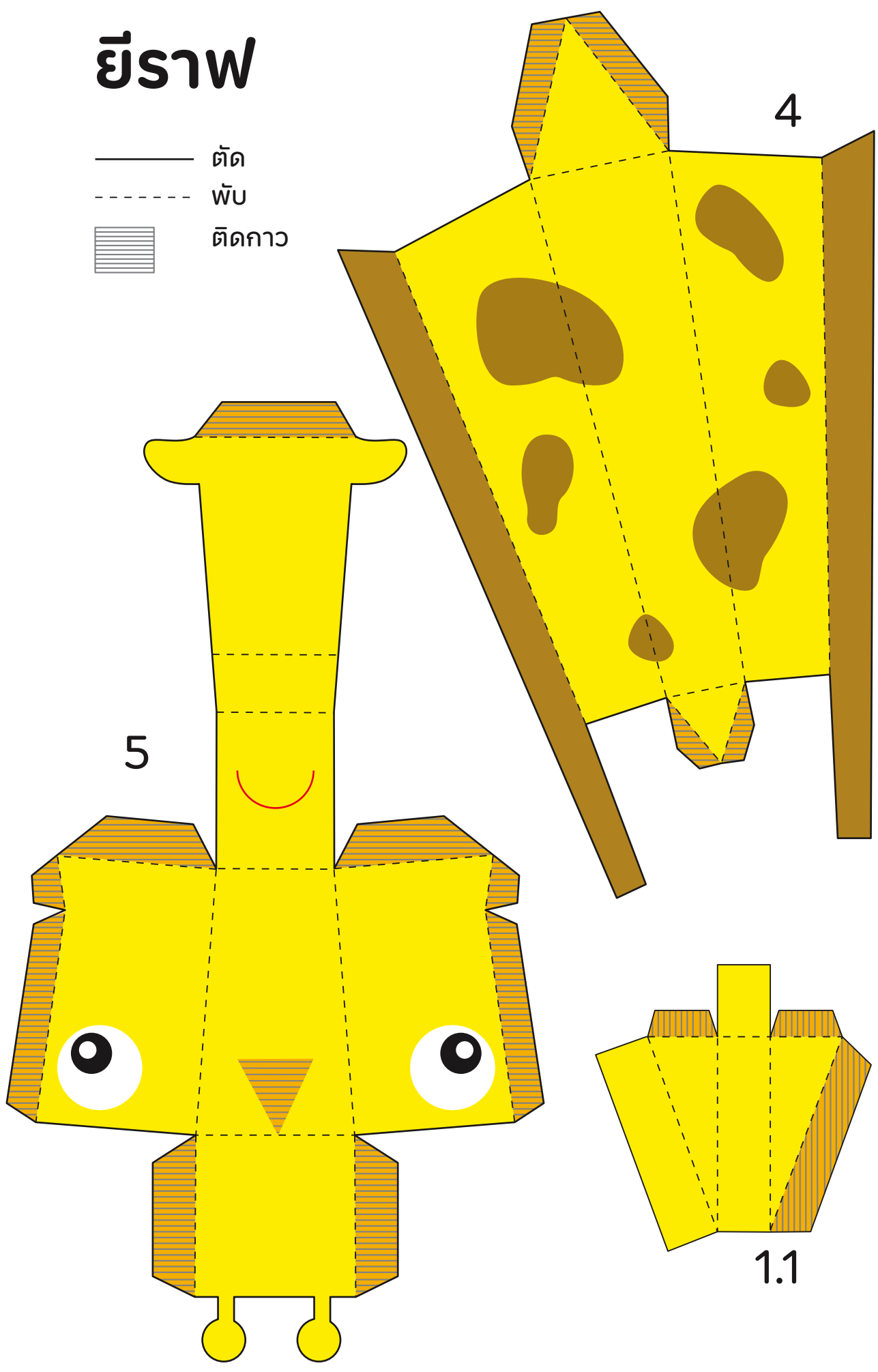

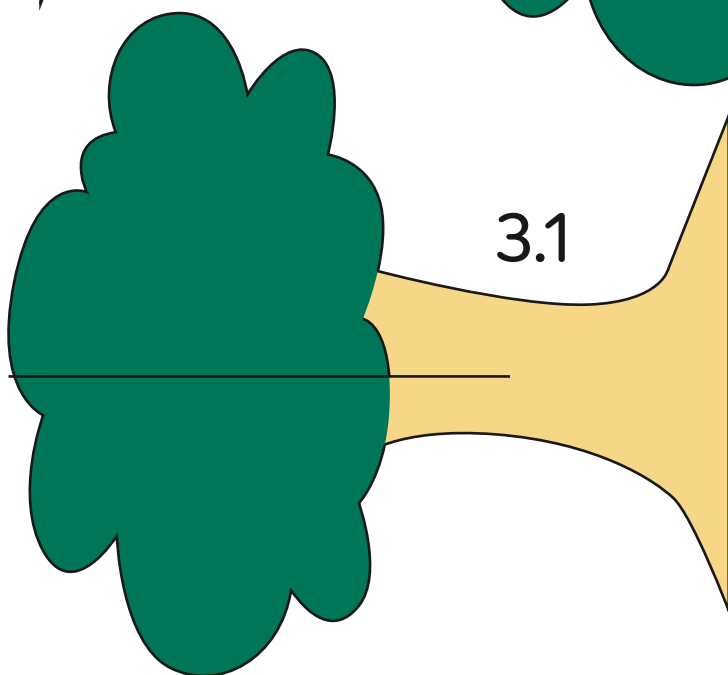
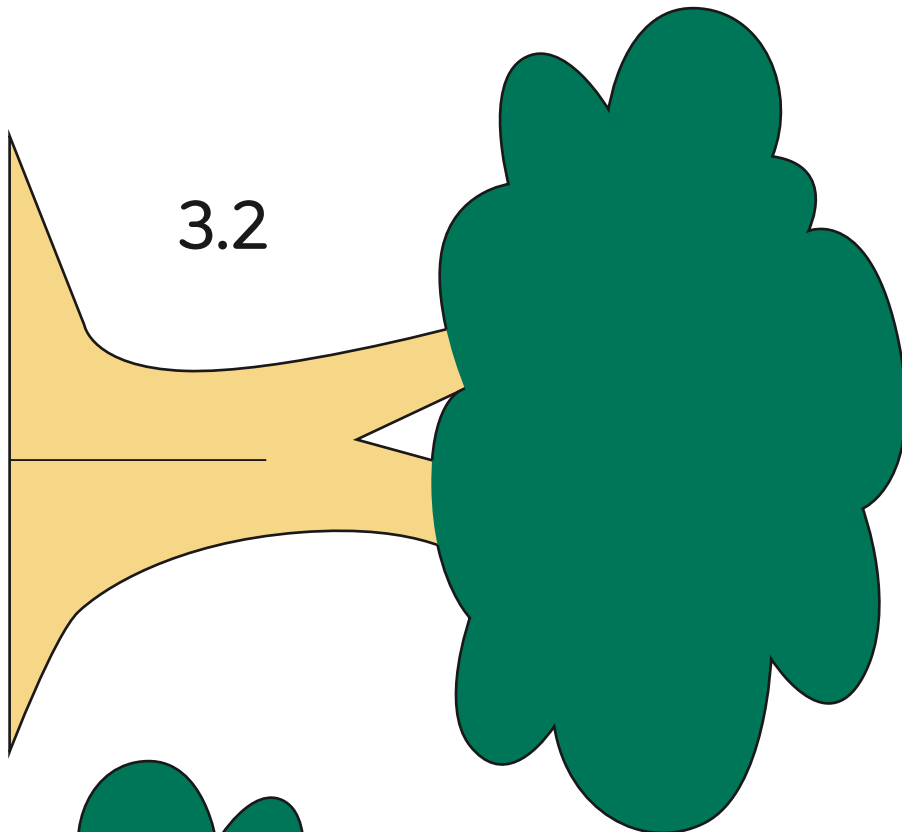
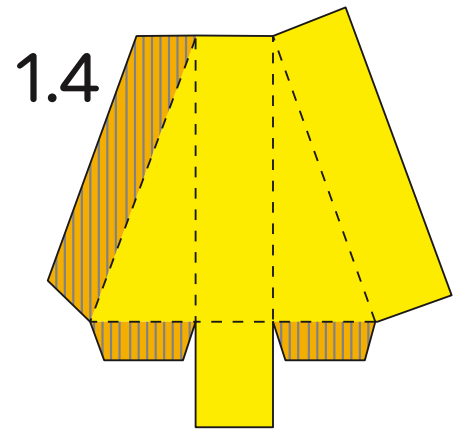
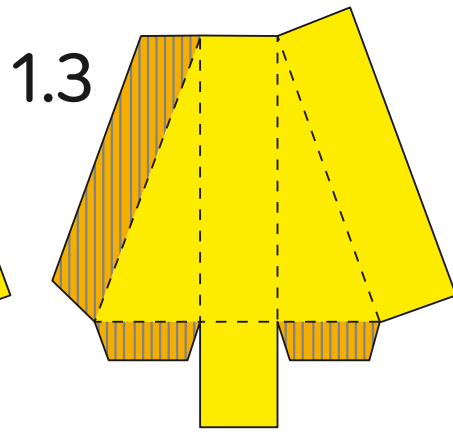
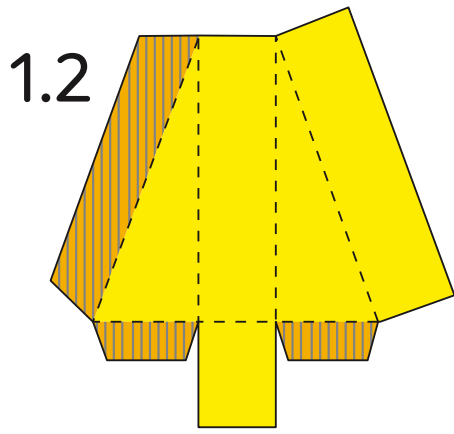

ยี่ราฟ

- ตัด
- - - - - พับ
- ▨ ตัดขาว

ยี่ราฟ

- ตัด
- - - - - พับ
- ▨ ตัดขาว

2

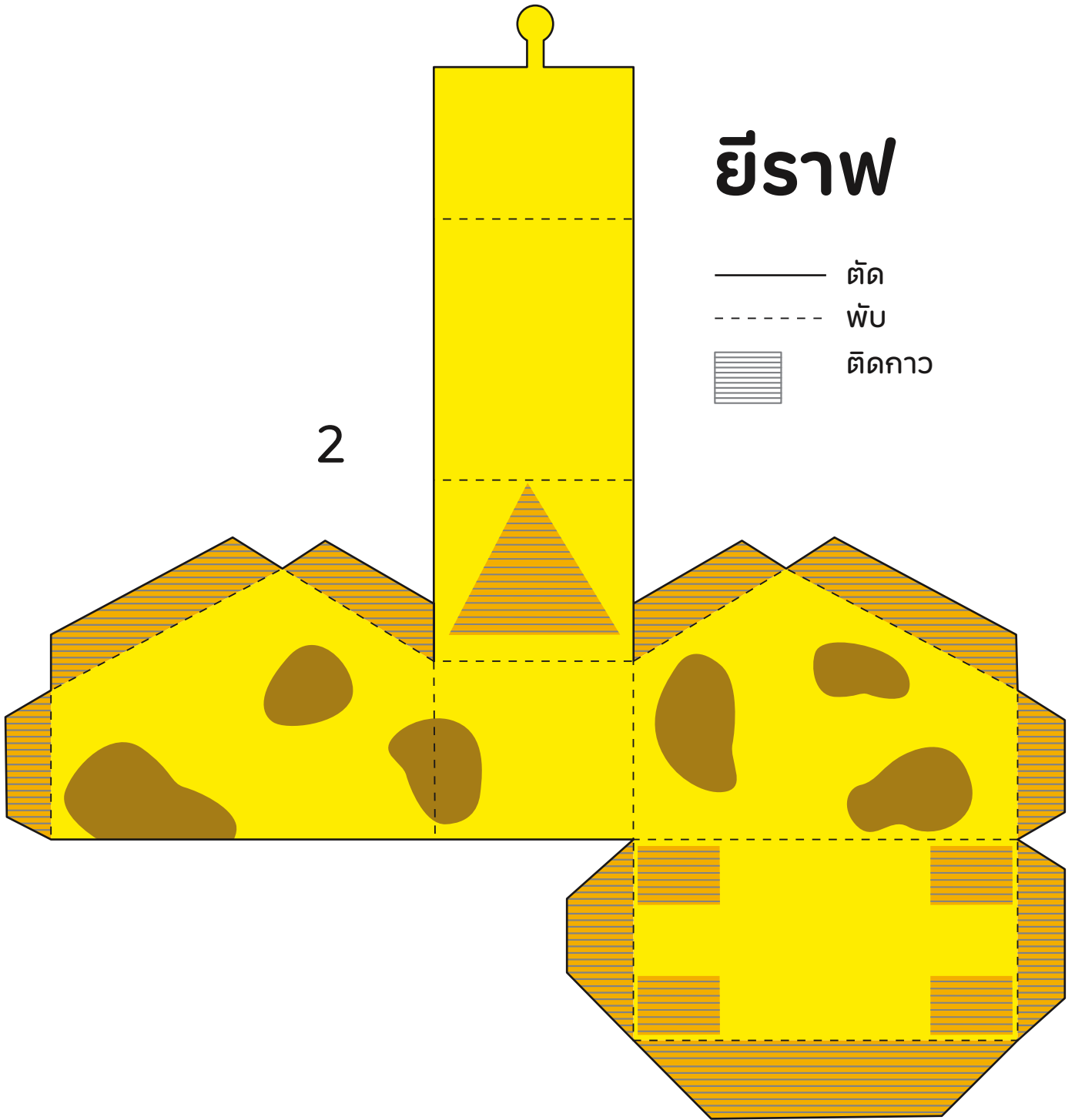

5

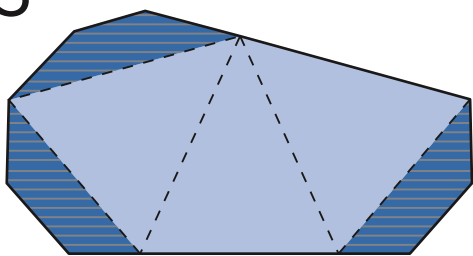

แรด

- ตัด
- - - - - พับ
-  ติดกาว

1

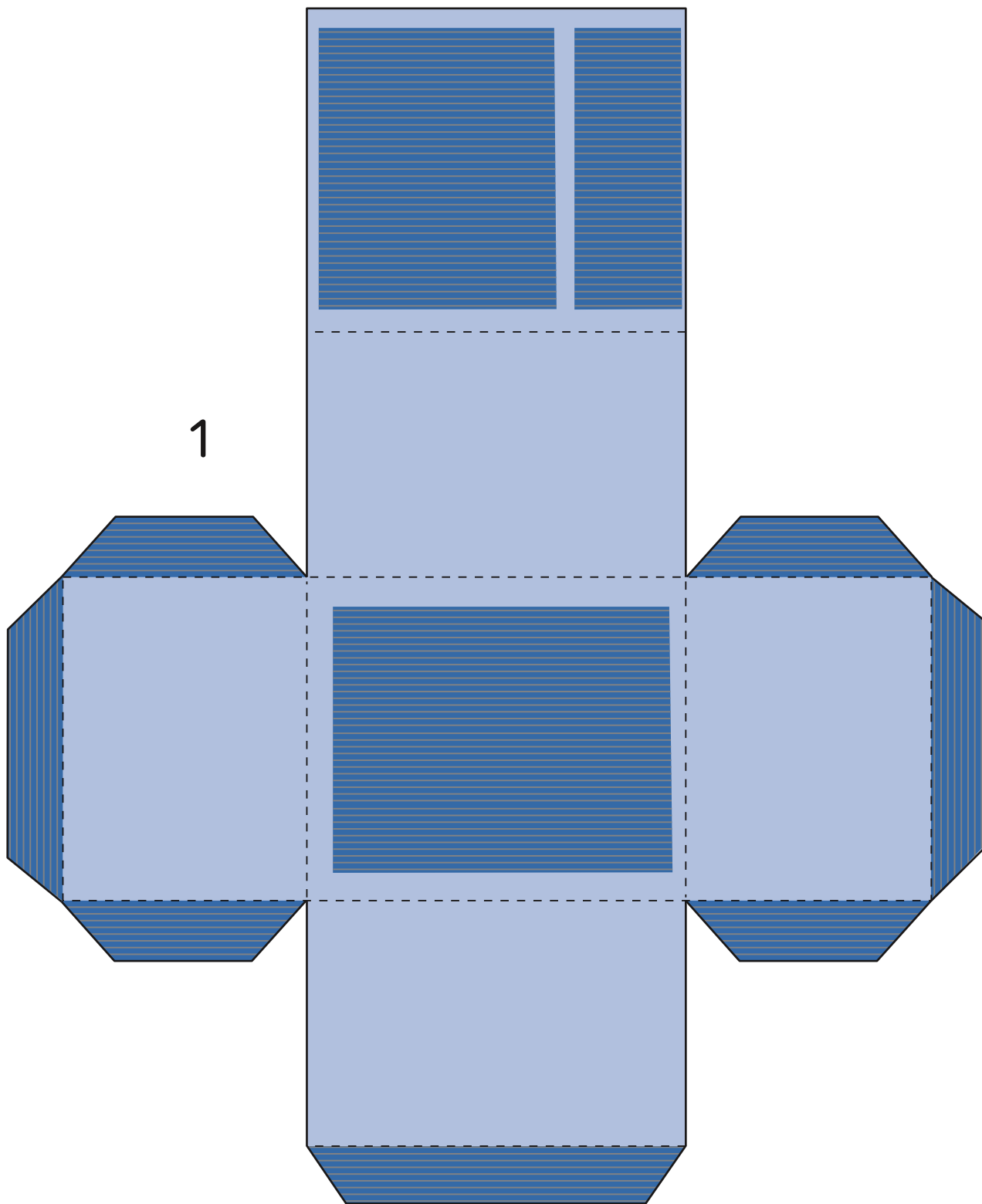

กระดาษ

- ตัด
- พับ
- ติดกาว

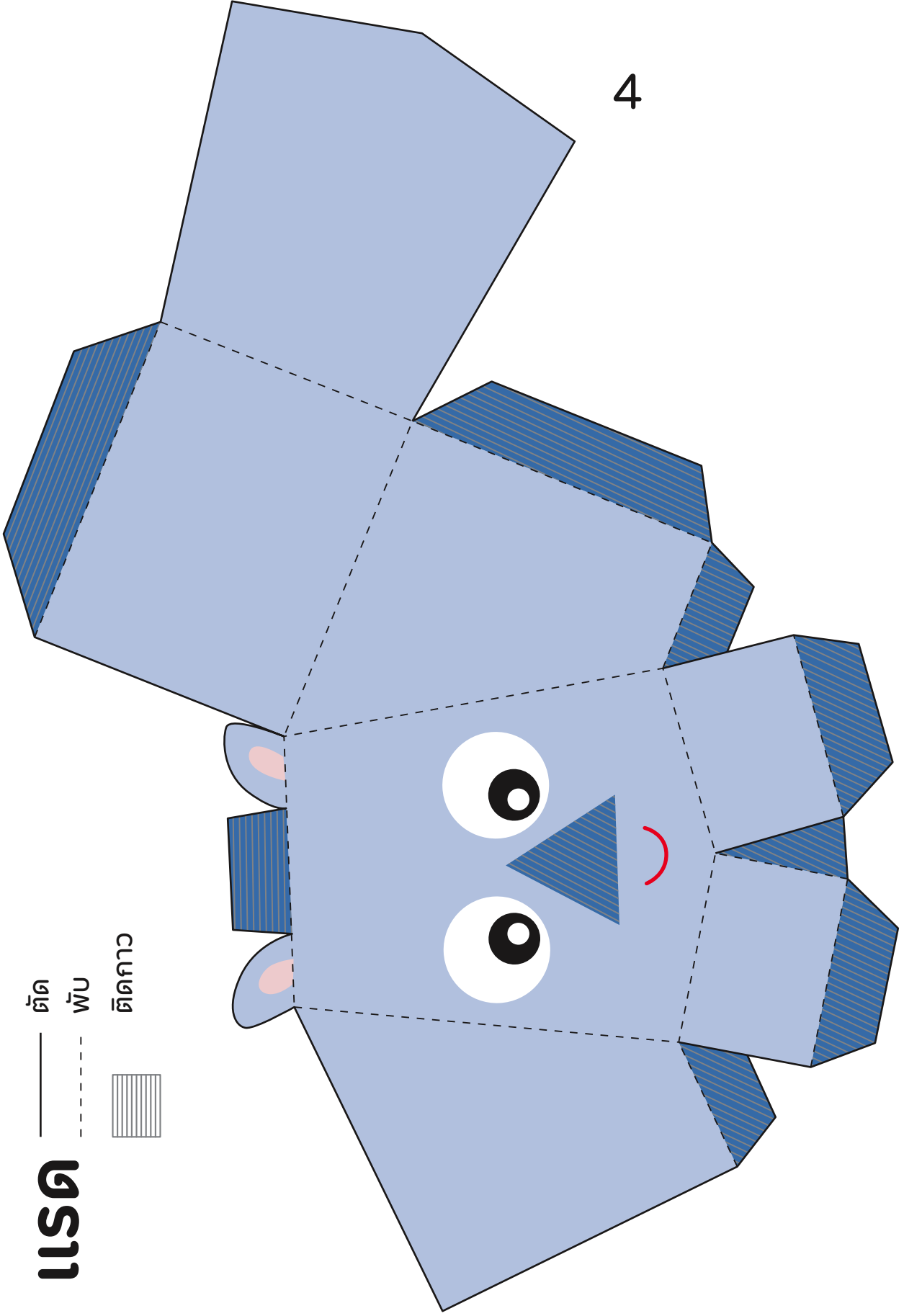

แรด

- ตัด
- พับ
- ติดกาว

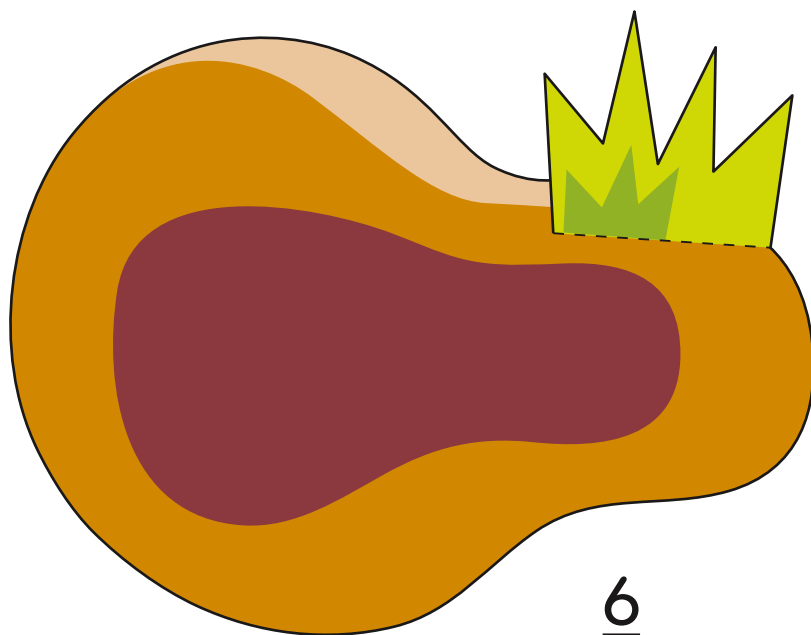
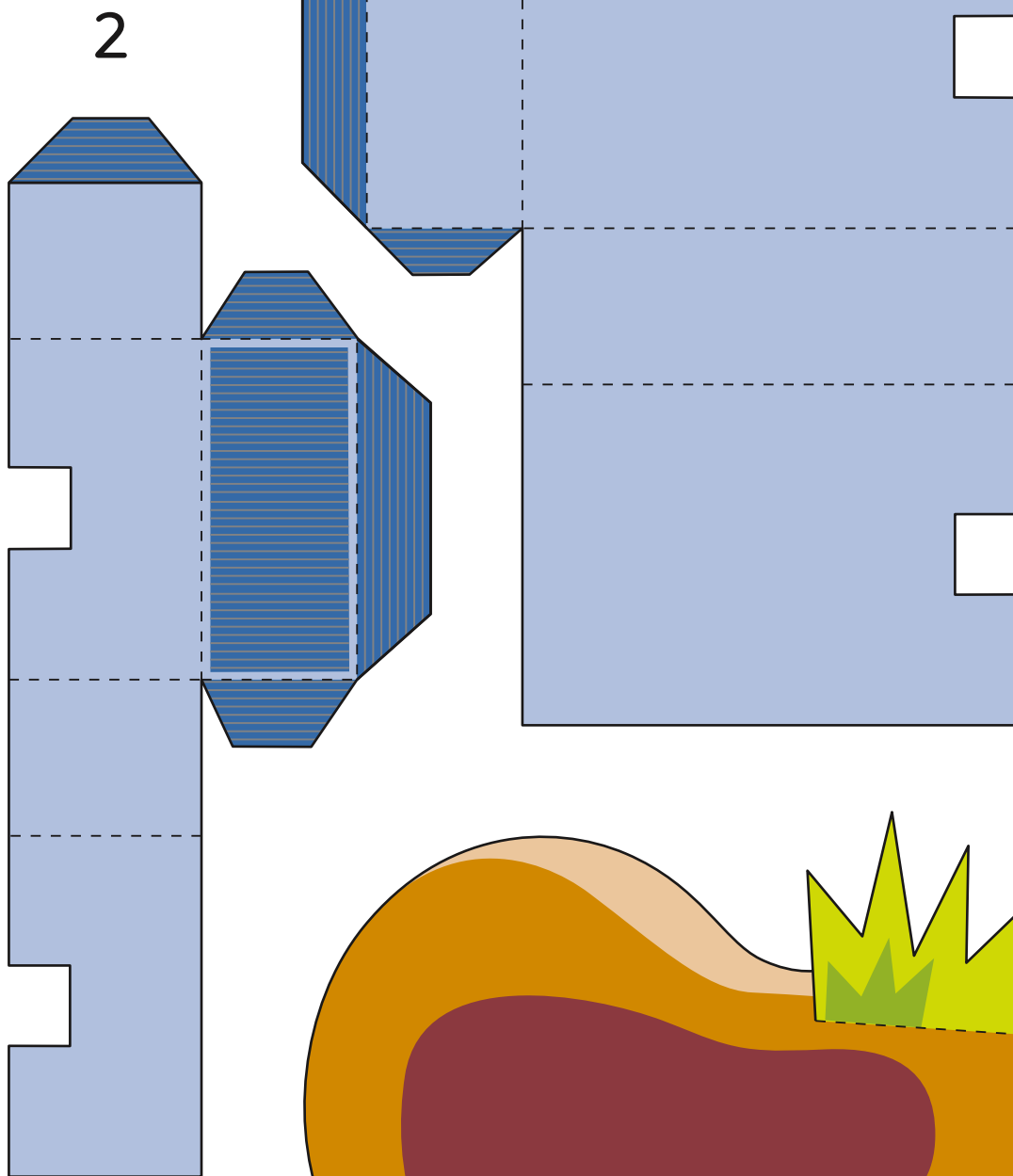

1.1

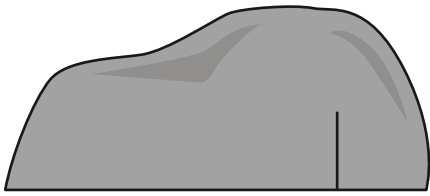

1.2

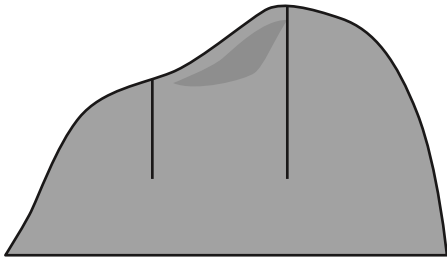

1.3

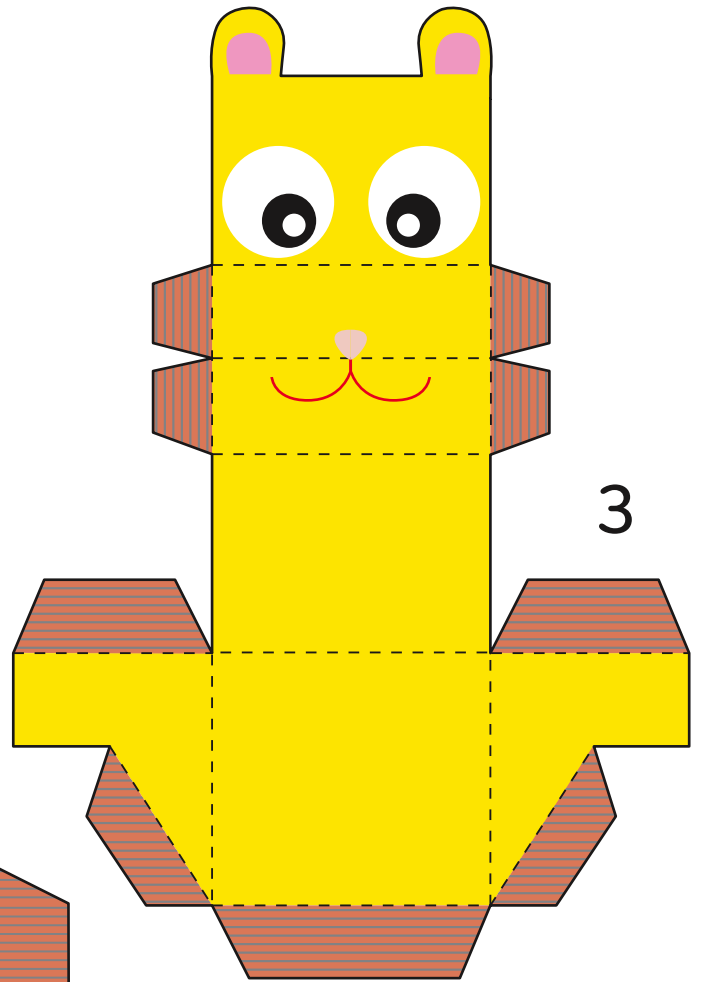
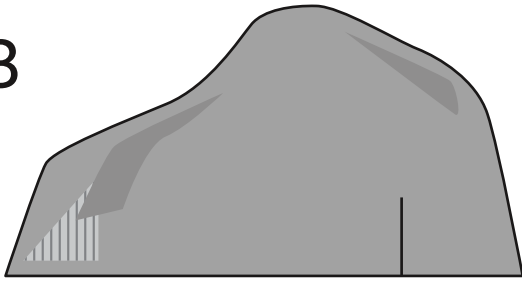

2

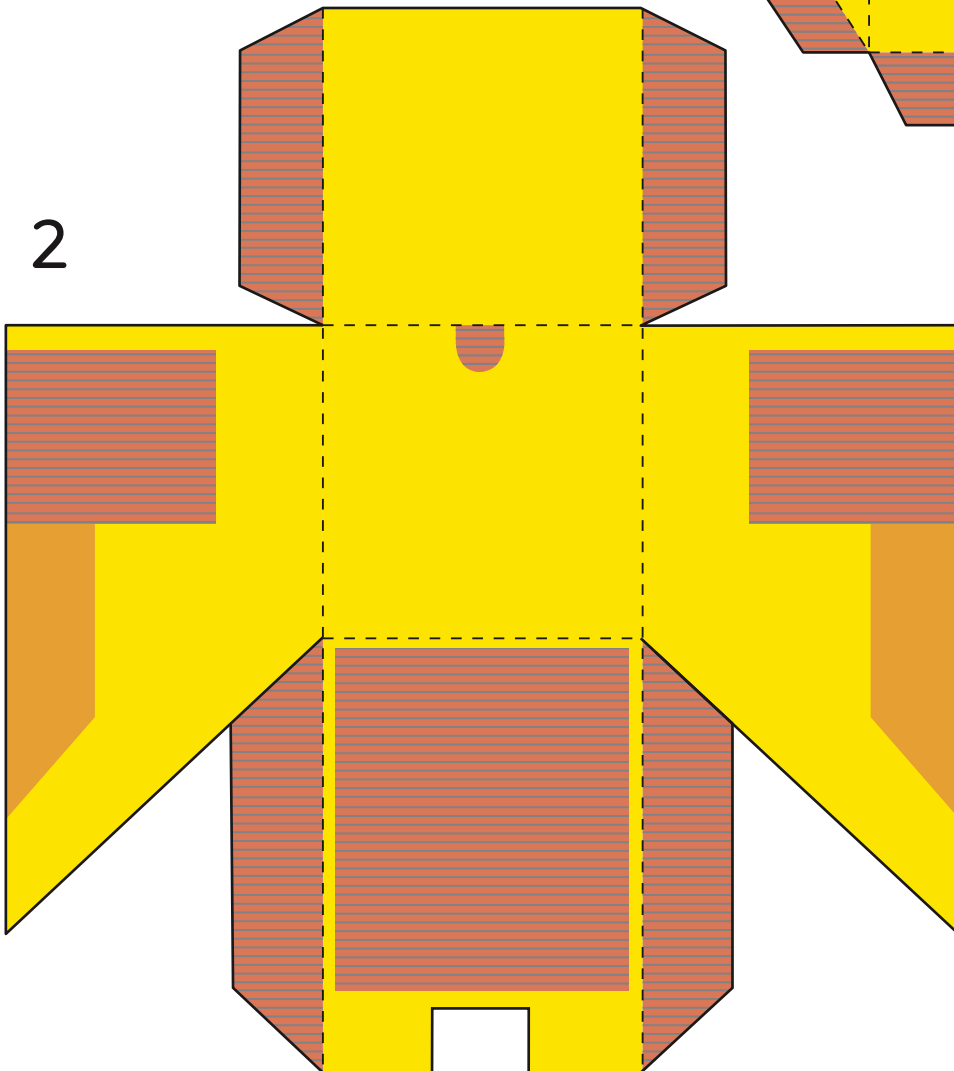

สิงโต

- ตัด
- - - - - พับ
-  ตัดขาว

5.1

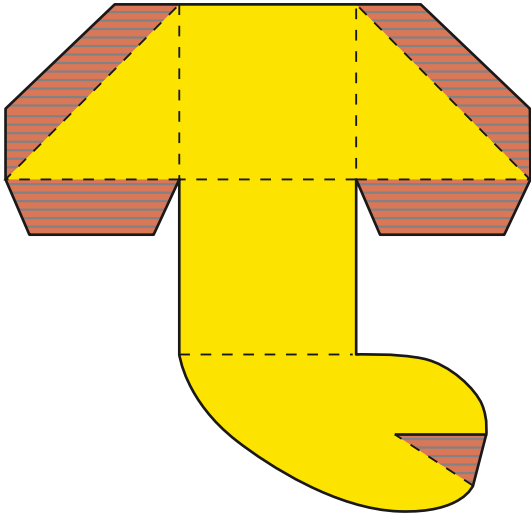

5.2

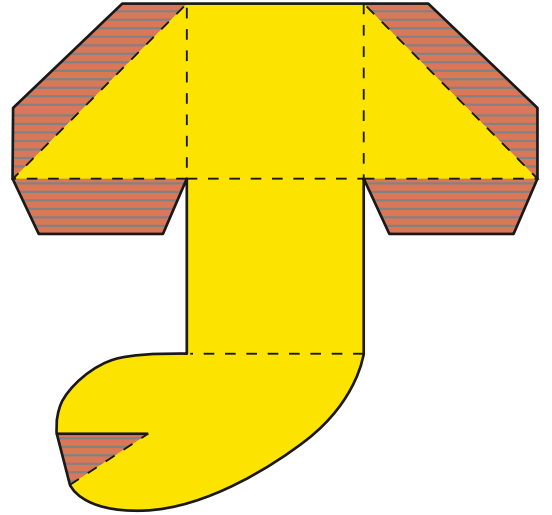

4

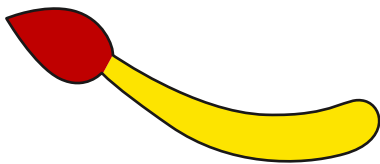
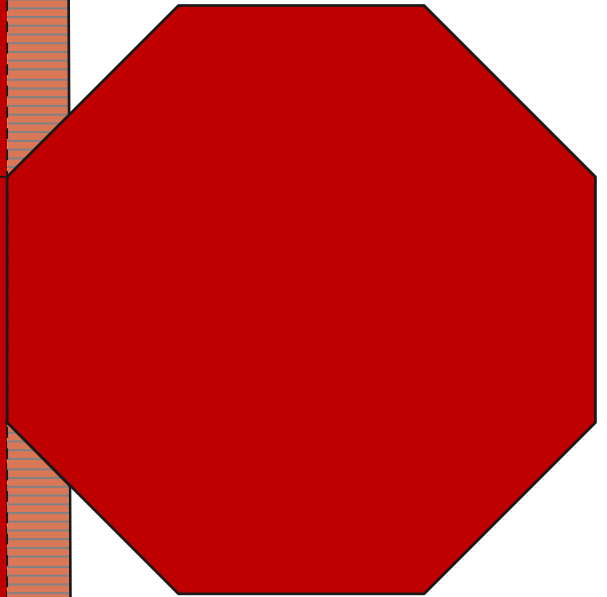
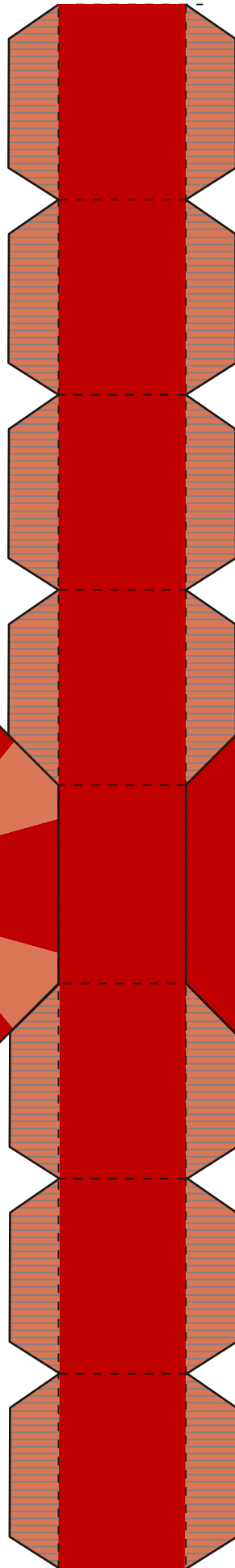
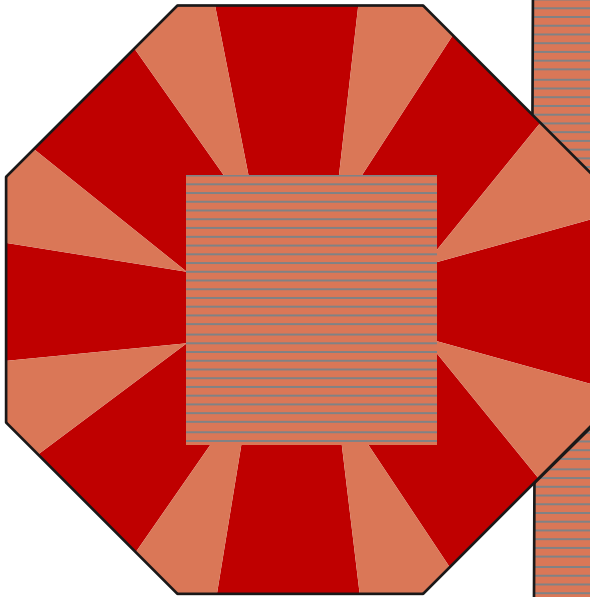

6

สิงโต

- ตัด
- - - - - พับ
- ▨ ติดกาว